

TRÉPIEDS ET TREUILS DE LEVAGE

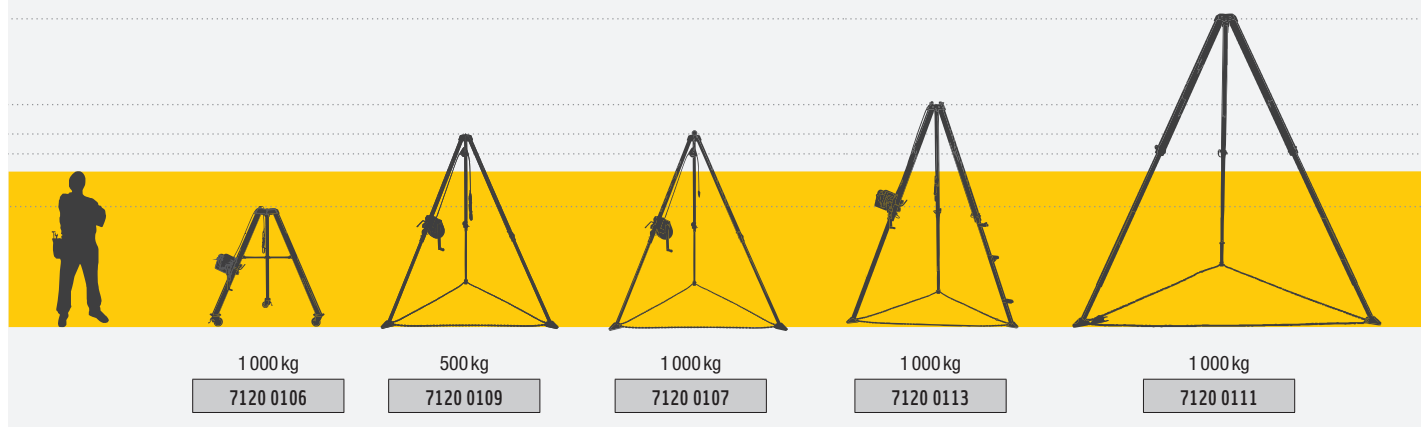

TRÉPIED POUR LEVAGE DE CHARGE

Cette gamme de trépieds vous séduira car ces modèles sont légers, compacts et mobiles. Vous trouverez les treuils adaptés p. 4



7120 0109. TRÉPIED ALUMINIUM À HAUTEUR RÉGLABLE

Moyen modèle

- Pour charge de 500 kg.
- Tête équipée de 4 points d'ancrage.
- Pieds télescopiques en aluminium avec 7 niveaux de réglage de hauteur.
- Chaque pied comprend un support de treuil.
- Pieds antidérapants.
- Livré avec une chaîne de maintien pour sécuriser les pieds.



Détail de la tête équipée de 4 points d'ancrage

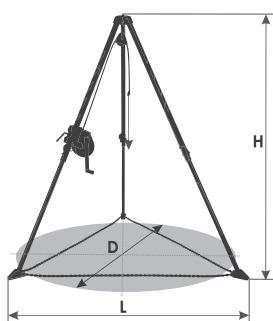

Voir treuil p. 4

S'utilise avec le treuil réf. 7610 T000

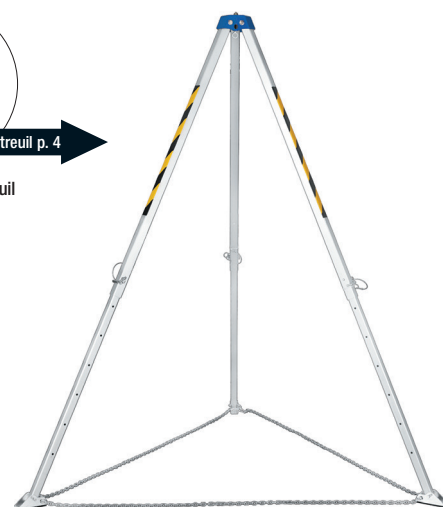

CMU en kg	Hauteur H en cm	Base D Ø en cm	Écartement pieds L en cm	Nombre de points d'accroche en partie supérieure	Dimensions pour transport en cm	Poids en kg	Référence
500	147 - 229	140 - 213	119 - 182	4	175 x 23 x 23	16,5	7120 0109

7120 0107. TRÉPIED ACIER À HAUTEUR RÉGLABLE

Moyen modèle

- Pour charge de 1000 kg.
- Tête équipée de 4 points d'ancrage.
- Pieds télescopiques en acier avec 7 niveaux de réglage de hauteur.
- Chaque pied comprend un support de treuil.
- Pieds antidérapants.
- Livré avec une chaîne de maintien pour sécuriser les pieds.



Détail de la tête équipée de 4 points d'ancrage

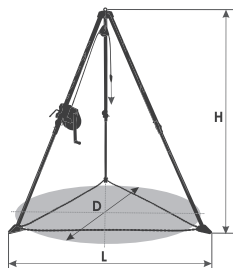

Voir treuil p. 4

S'utilise avec le treuil réf. 7610 T001

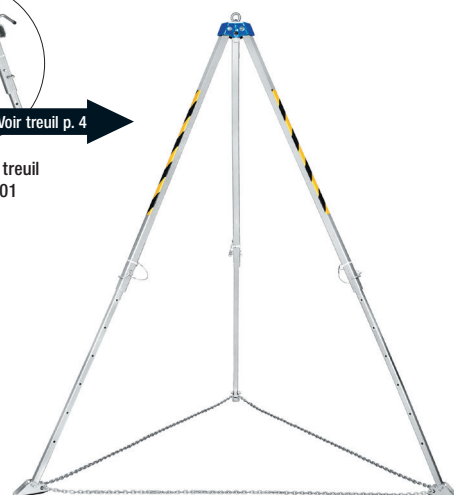

CMU en kg	Hauteur H en cm	Base D Ø en cm	Écartement pieds L en cm	Nombre de points d'accroche en partie supérieure	Dimensions pour transport en cm	Poids en kg	Référence
1 000	147 - 229	140 x 213	119 - 182	4	175 x 23 x 23	35	7120 0107

7120 0113. TRÉPIED ALUMINIUM À HAUTEUR RÉGLABLE

Moyen modèle

- Pour charge de 1000 kg.
- Tête équipée de 3 points d'ancrage et 2 poulies pour guider le câble.
- Pieds télescopiques en aluminium avec 9 niveaux de réglage de hauteur.
- 1 des pieds est équipé de marche-pieds.
- 2 pieds sont équipés d'un support pour treuil.
- Livré avec une chaîne de maintien pour sécuriser les pieds.
- Il n'est pas nécessaire d'utiliser la poulie pour l'utilisation avec le treuil réf. 7610 T003.



Détail de la tête équipée de 3 points d'ancrage et de 2 poulies

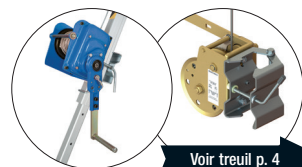
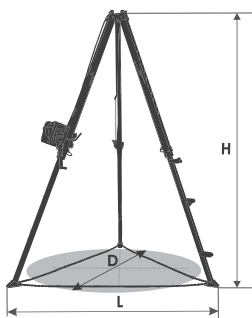

Voir treuil p. 4

S'utilise avec le treuil réf. 7610 T002 ou 7610 T003



CMU en kg	Hauteur H en cm	Base D Ø en cm	Écartement pieds L en cm	Nombre de points d'accroche en partie supérieure	Dimensions pour transport en cm	Poids en kg	Référence
1 000	179 - 289	173 - 271	147 - 232	3	190 x 30 x 30	37	7120 0113

7120 0111. TRÉPIED ALUMINIUM À HAUTEUR RÉGLABLE

Grand modèle

- Pour charge de 1000 kg.
- Tête équipée de 4 points d'ancrage.
- Pieds télescopiques en aluminium avec 9 niveaux de réglage de hauteur.
- Pieds antidérapants permettant une utilisation sur une surface glissante.
- Livré avec une chaîne de maintien pour sécuriser les pieds.



Détail de la tête équipée de 4 points d'ancrage

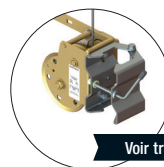
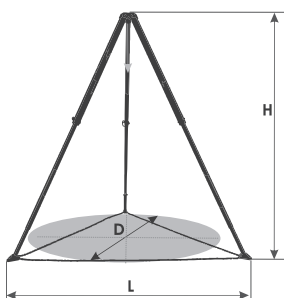

Voir treuil p. 4

S'utilise avec le treuil réf. 7610 T003

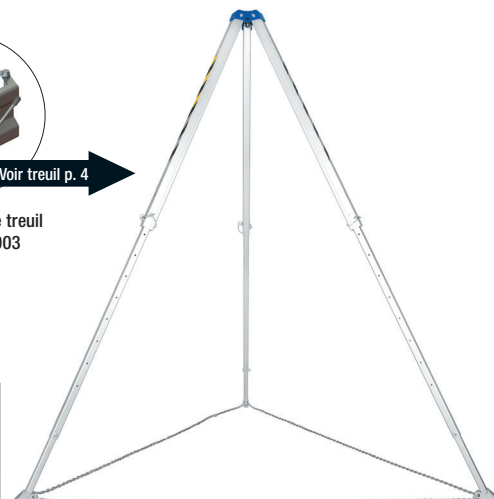

CMU en kg	Hauteur H en cm	Base D Ø en cm	Écartement pieds L en cm	Nombre de points d'accroche en partie supérieure	Dimensions pour transport en cm	Poids en kg	Référence
1 000	213 - 322	203 - 300	174 - 285	4	230 x 29,5 x 29,5	45,5	7120 0111

7610 T000. TREUIL POUR TRÉPIED

- Équipé d'un câble acier longueur 25 m.
- Frein de sécurité.
- Livré avec poulie de renvoi.

CMU en kg	Long. câble en m	Poids en kg	Référence
500	25	14	7610 T000

CAPACITÉ 500 kg

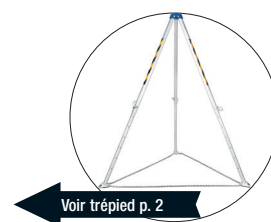
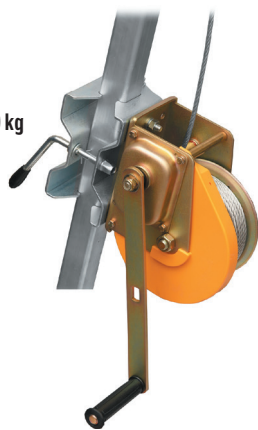

Voir trépied p. 2

Convient au trépied
réf. 7120 0109

7610 T001. TREUIL POUR TRÉPIED

- Équipé d'un câble acier longueur 50 m.
- Frein de sécurité.
- Livré avec poulie de renvoi.

CMU en kg	Long. câble en m	Poids en kg	Référence
1 000	50	26,2	7610 T001

CAPACITÉ 1 000 kg

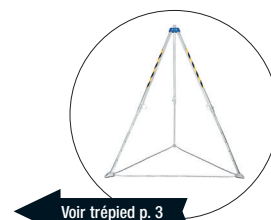
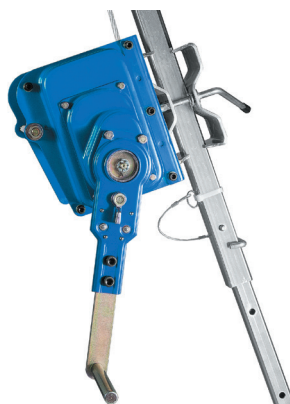

Voir trépied p. 3

Convient au trépied
réf. 7120 0107

7610 T002. TREUIL POUR TRÉPIED

- Équipé d'un câble acier longueur 50 m.
- Frein de sécurité.
- Livré avec poulie de renvoi.

CMU en kg	Long. câble en m	Poids en kg	Référence
1 000	50	26,2	7610 T002

CAPACITÉ 1 000 kg

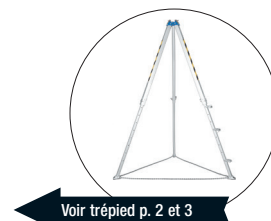

Voir trépied p. 2 et 3

Convient aux trépieds
réf. 7120 0113 et 7120 0106

7610 T003. TREUIL POUR TRÉPIED

- Équipé d'un câble acier longueur 25 m.
- Frein de sécurité.
- Livré avec poulie de renvoi.

CMU en kg	Long. câble en m	Poids en kg	Référence
500	25	14	7610 T003

CAPACITÉ 500 kg

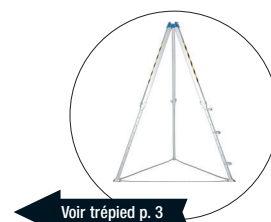
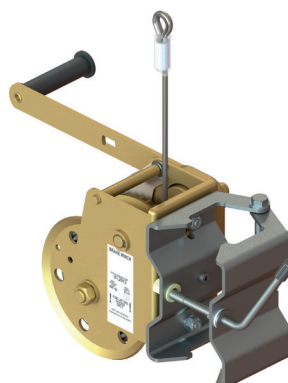

Voir trépied p. 3

Convient aux trépieds
réf. 7120 0111 et 7120 0113